

KOBAN



EG000013

EC000133

Detector de presencia por tecnología PIR, destinado a montaje empotrado en techo. Dispone de la posibilidad de ser instalado en superficie mediante accesorio opcional. Es válido para la conexión de todo tipo de cargas y dispone de función impulso para actuar junto a minuterios de escalera. Alcanza un campo de detección de 7 metros de diámetro. Es ideal para su utilización en múltiples sectores como son el industrial, residencial y comercial.



PRINCIPALES CARACTERÍSTICAS







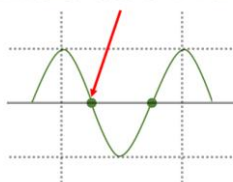







- ✓ Detector PIR
- ✓ Tecnología de presencia
- ✓ Montaje empotrado/superficie en techo
- ✓ Obturador de lente
- ✓ Función impulso
- ✓ Está formado por 1 sensor interno
- ✓ Ajuste de Lux y tiempo
- ✓ Color negro



ZERO CROSS SWITCHING



DATOS TÉCNICOS

	Alimentación	220 – 240 Vac (50/60 Hz)
	Ángulo de detección	360°
	Altura de instalación	2,5 m.
	Distancia de detección	7 m.
	Ajuste de tiempo	5 seg. a 30 min. (ajustable)
	Rango crepuscular	10-2000 Lux (ajustable)
	Cargas (Máx) para incandescente	2000 W
	Cargas (Máx) para halógena	Halógena HV: 1000 W Halógena LV: 1000 VA / 600 W (tradicional) Halógena LV: 1000 VA / 900 W (electrónica)
	Cargas (Máx) para fluorescente	Máx. 900 VA / 100µF 25x(1x18 W); 12x(2x18 W) 15x(1x36 W); 7x(2x36 W) 10x(1x58 W); 52x(2x58 W) Max. 1000 VA / 600 W (sin compensar)
	Cargas (Máx) para lámparas de bajo consumo	600 VA / 400 W
	Carga (Máx) para LED	500 VA / 400 W
	Consumo de energía	0,5 W aprox.
	Temperatura de funcionamiento	-20°C a 45°C
	Grado de protección	IP40
	Número máximo de detectores colocados en paralelo	10 uds *Se recomienda la instalación de 4 detectores en paralelo

CARACTERÍSTICAS PRINCIPALES



Detector de presencia por tecnología PIR

Montaje empotrado en techo mediante clip o en superficie mediante accesorio opcional

Válido para interior

1 canal de salida

Válido para todo tipo de cargas

Función impulso, Test, aprendizaje, control manual

Con protector de lente

Relé zero cross switching

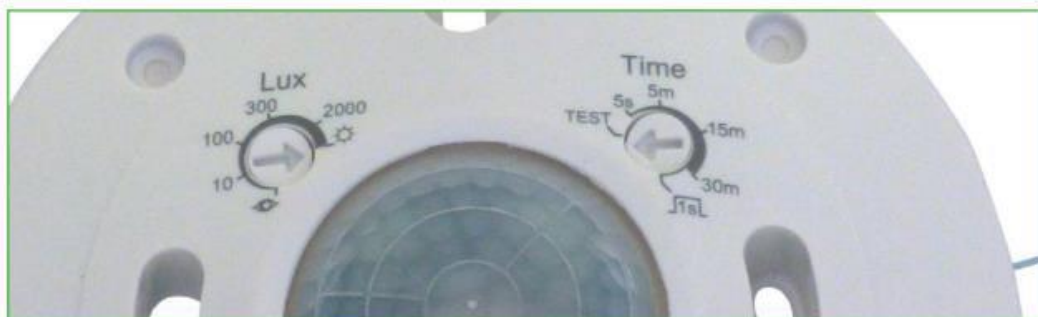

Sus selectores regulables de tiempo y luminosidad permiten adaptar su funcionamiento acorde a las necesidades deseadas en cada caso.



Bornas para la conexión del cableado.

ESQUEMA DE COBERTURA

Se recomienda instalarlo a una altura entre 2,5 m. Su zona de detección puede alcanzar los 7 m. de diámetro y 360°

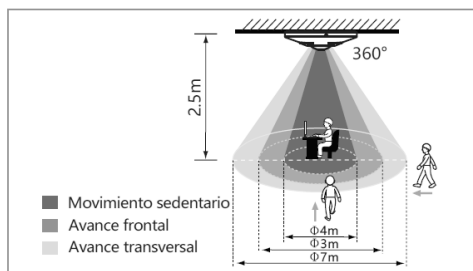

Altura	Avance transversal	Avance frontal	Movimiento sedentario
2.0m	Φ6m	Φ3m	Φ4m
2.5m	Φ7m	Φ3m	Φ4m
3.0m	Φ7m	Φ4m	Φ4m

DIMENSIONES (mm)

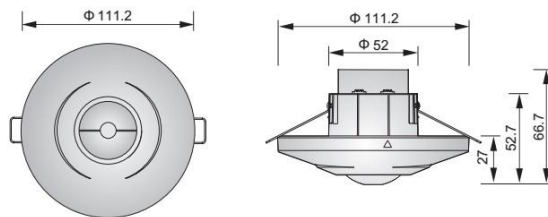

Detector con accesorio de montaje en superficie (opcional)

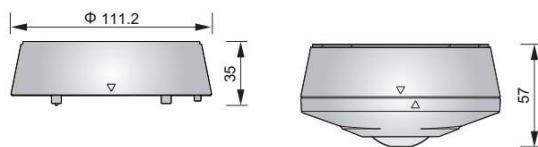

ESQUEMA DE INSTALACIÓN

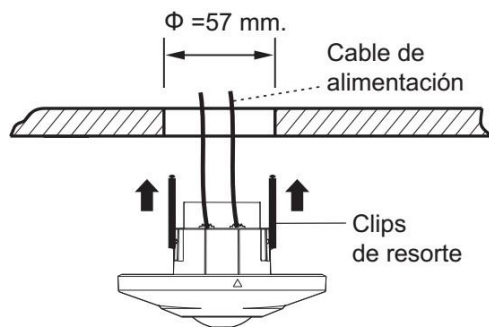

SELECTORES

Selector	Función	Regulación del selector
	Temporizador de apagado de la carga	Tiempo: ajustable desde 5 s. a 30 min. Test: Test de paso (2 s. encendido / 2 s. apagado) 15s: impulso corto para control de minutos de escalera (1 s. encendido, 9 s. apagado)
	Selección de sensibilidad luminosa	Rango: ajustable desde aprox. 10 Lux a "∞" (aprendizaje): lectura del nivel de luminosidad (10-2000Lux)

EJEMPLOS DE ALICACIÓN

El KDP1 es ideal para su uso en oficinas, donde se combinan espacios de trabajo con zonas o pasillos de tránsito continuado, en las que hay actividad continuamente.

Un total de 12 detectores colocados uniformemente permiten cubrir la totalidad del área permitiendo así unas condiciones de trabajo idóneas con el nivel de luz adecuado y necesario en cada caso.

Dimensiones:

- Largo: 25 m.
- Ancho: 14 m.
- Alto: 3 m.

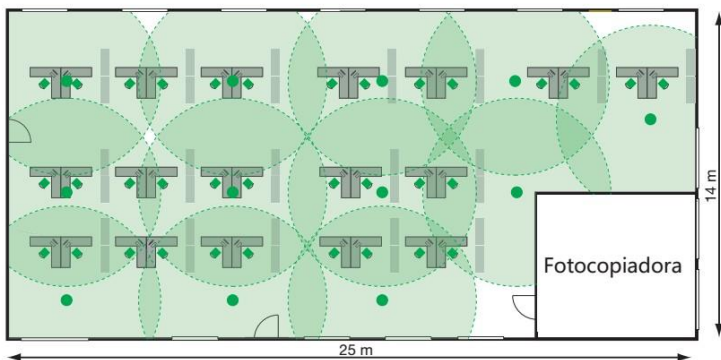

ESQUEMA DE CONEXIÓN

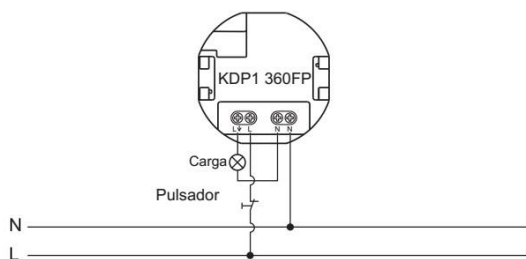

Uso estándar

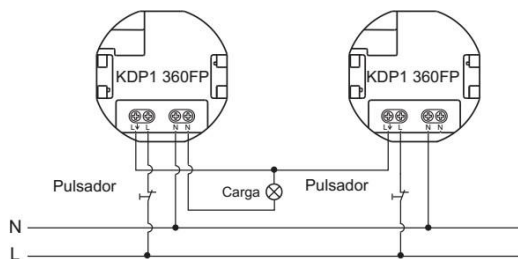

Control de una carga mediante dos detectores para incrementar la zona de cobertura

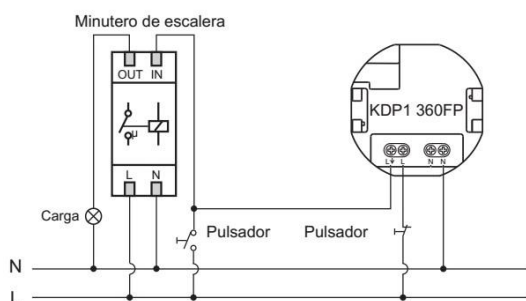

Control de minutero de escalera
(El temporizador debe estar ajustado en la posición $\sqrt{1s}$.)

ACCESORIOS

Accesorio para montaje en superficie: KDP1

Código: 0775861

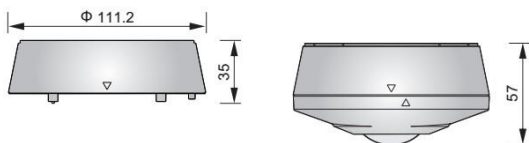

Posibilidad de disponer del accesorio de superficie en color negro por proyecto



(* Consulte al departamento técnico para más información